

HUISKELDER ZONDER DEK

Breedte 288 cm / Hoogte 266 cm / Vloer 16 cm

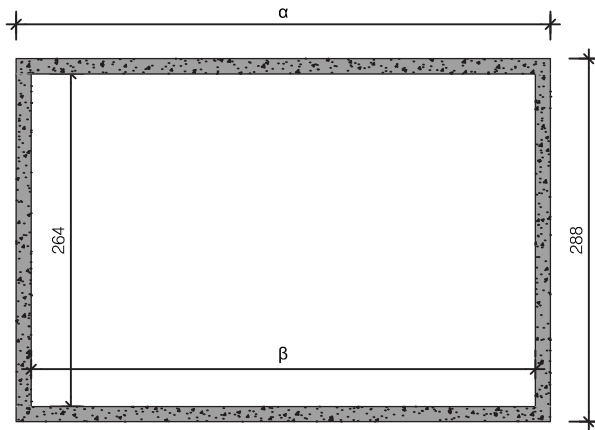

Doorsnede

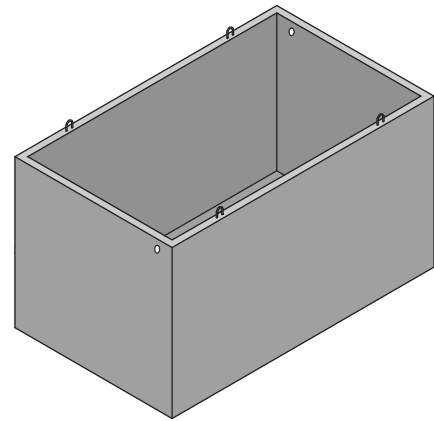

Aanzicht

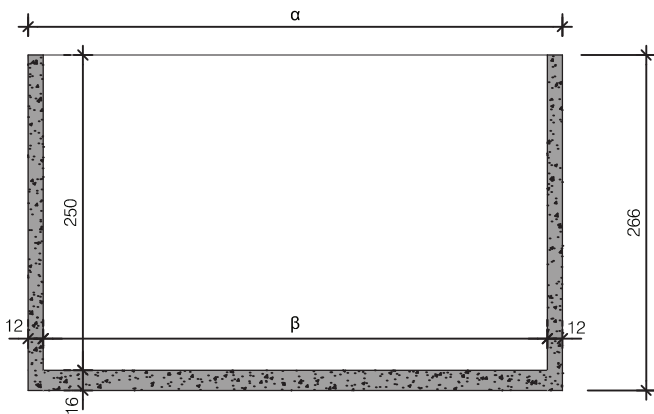

Langdoorsnede

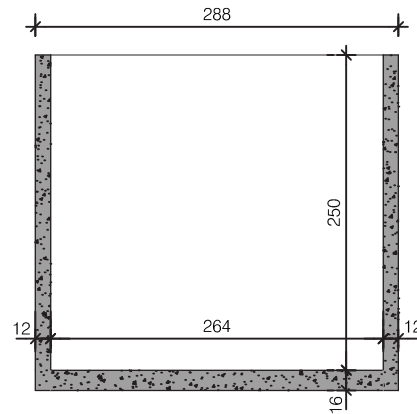

Dwarsdoorsnede

Type	Lengte α	Lengte β	Inhoud	Gewicht
4B25SZ	424 cm	400 cm	26.400 L	15.205 KG
5B25SZ	524 cm	500 cm	33.000 L	17.855 KG
6B25SZ	624 cm	600 cm	39.600 L	20.505 KG
7B25SZ	724 cm	700 cm	46.200 L	23.160 KG
48B25SZ	480 cm	456 cm	30.100 L	16.690 KG
58B25SZ	580 cm	556 cm	36.700 L	19.340 KG
68B25SZ	680 cm	656 cm	43.300 L	21.990 KG
78B25SZ	780 cm	756 cm	49.900 L	24.640 KG

afmetingen in cm, tenzij anders aangegeven - wijzigingen voorbehouden

Kenmerken	kelder 288 breed
Uitvoering	zonder dek
Breedte uitwendig	288 cm
Hoogte uitwendig	266 cm
Betonkwaliteit	C35/45
Milieuklasse	XC2 / XC4
Staalkwaliteit	FeB500
Hijsvoorziening	4 stuks hijslussen

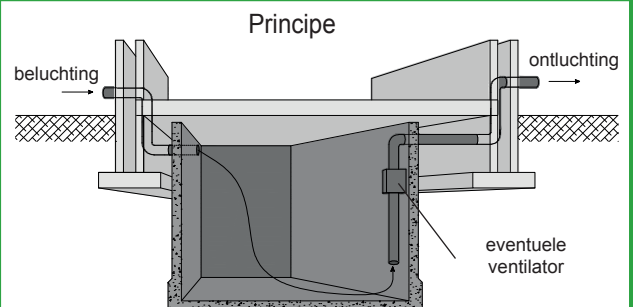

plaatsingsvoorschriften op aanvraag